

تراپا سیستم

تولید کننده انواع

پروفیل های نبش ، کنج ، بوردر و پروفیل های نور خطی

گاتر و کفشورهای خطی و مربعی نسل جدید



تراپا سیستم مفتخر است با بیش از یک دهه خدمت و با به کار گیری دانش روز انواع محصولات نوین با ویژگی های منحصر به فرد در صنعت ساختمان را تولید نماید که از جمله این محصولات می توان به انواع پروفیل های نبش و کنج آلومینیومی، بوردر، قرنیز های ساده و نوری، انواع پروفیل نور روکار، توکار و آویز و لوستر، بند انبساط و درز انقطاع، گاتر و کفشور های خطی و نقطه ای تمام استیل سفارشی نسل جدید اشاره نمود.



تمامی مقاطع دارای طراحی و کاربردی بسیار متمایز بوده که توسط ماشین آلات و قالب هایی با بالاترین دقت و همچنین مواد اولیه درجه یک تولید شده اند و در آزمایشگاه های کنترل کیفیت از جمله مرکز پژوهش متالوژی رازی بارها مورد سنجش فنی قرار گرفته و در تمامی شاخص ها مورد تایید بوده اند.



سیستم طراحی و تولید این شرکت در راستای تامین نیاز های روز کارفرمایان، سازندگان و طراحان گرامی آمادگی تولید انواع محصولات آلومینیوم، استیل و کفشور ها با ابعاد و سایز های متنوع و همچنین سایر محصولات مشابه را دارا می باشد. لذا در این راستا افتخار همکاری با طراحان و شرکت های برجسته و پروژه های ملی در رزومه این شرکت نمایان است.

با افتخار

گروه تراپا سیستم

www.trapasystem.com





Code	Height	Length	Material
TE 125	12.5 mm	250 cm	Aluminium Anodized Electro Static
TE 200	20 mm		

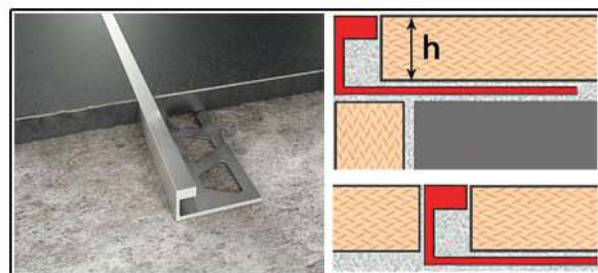
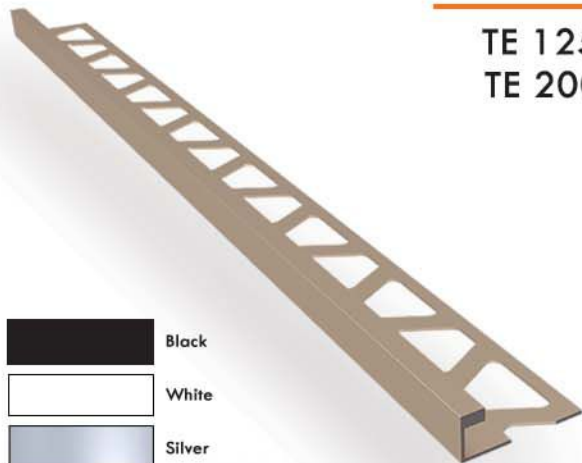

پروفیلی کاربردی در دو سایز سنگ و سرامیک که جهت جلوگیری از فارسی بر کردن و یا جداکننده دو متریال مختلف میتوان از آن استفاده نمود. مزایای دیگر آن بالا بردن سرعت اجرا، استحکام و طول عمر لبه های کار و ایجاد تمایز در طراحی سنگ و سرامیک می باشد.

Code	Height	Length	Material
TQ 100	10 mm	250 cm	Aluminium Anodized Electro Static
TQ 125	12.5 mm		

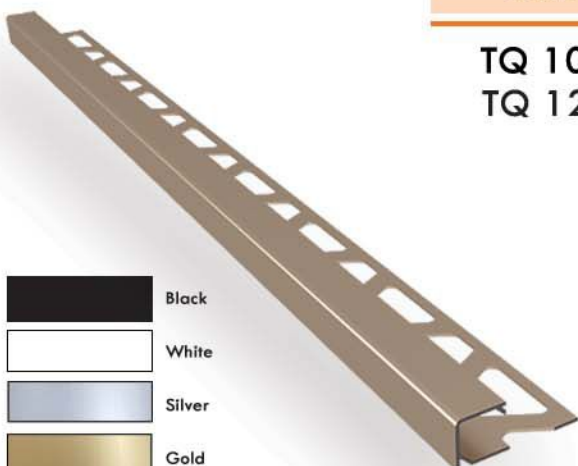

پروفیل نبشی کواد در ۳ سایز ۸ و ۱۰ و ۱۲ میلیمتر بدون بند طراحی شده که در کنج های بیرونی و در راستای فارسی بر نشدن کاشی و سرامیک مورد استفاده قرار می گیرد.

Code	Height	Length	Material
TP 125	12.5 mm	250 cm	Aluminium Anodized Electro Static

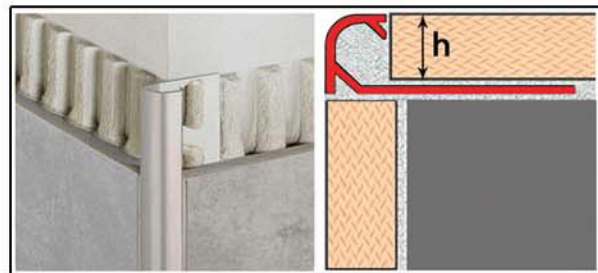
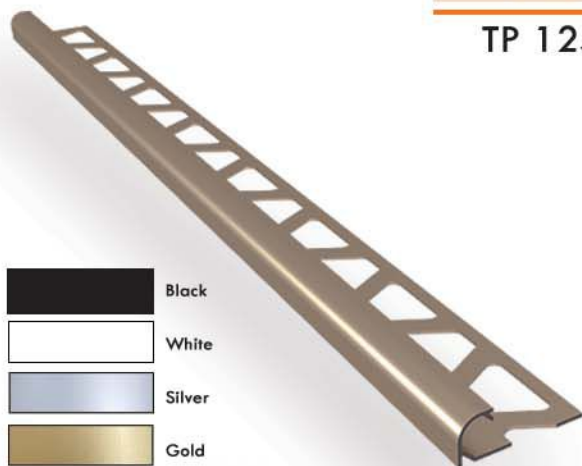

پروفیل روندک با طراحی متفاوت و لبه گرد جهت فارسی بر نکردن در نبش ها مورد استفاده قرار می گیرد و بیشتر برای نبش های بیرونی ، مکان های عمومی و پر رفت و آمد توصیه میشود.

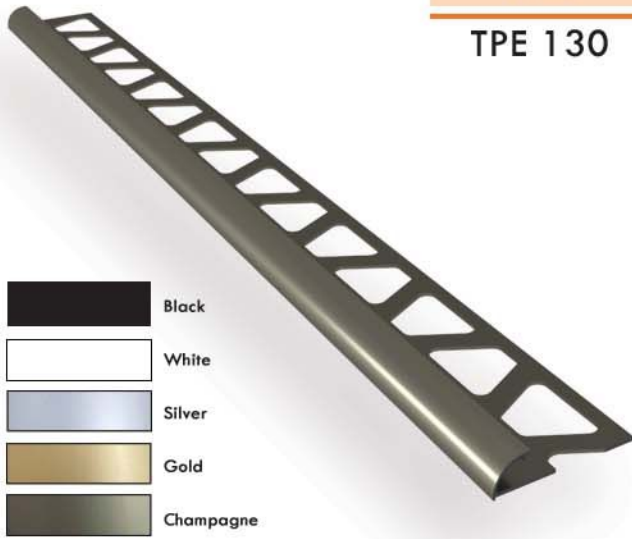

-  Black
-  White
-  Silver
-  Gold
-  Champagne

Code	Height	Length	Material
TPE 130	13 mm	250 cm	Aluminium Anodized Electro Static

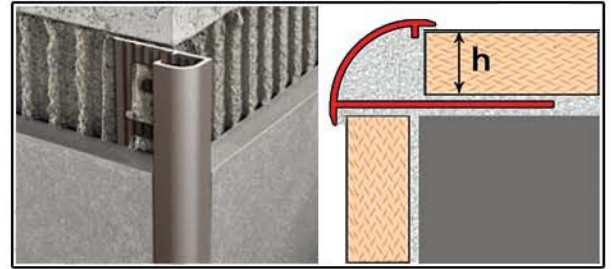

جهت فارسی برنگردن در زوایای ۴۵ درجه مناسب است. وجود دو زائده ۳ میلیمتری باعث پوشش دادن لبه های صدمه دیده شده و همچنین این پروفیل کنج بیرونی کروی شکل در نیش ها ایجاد میکند.

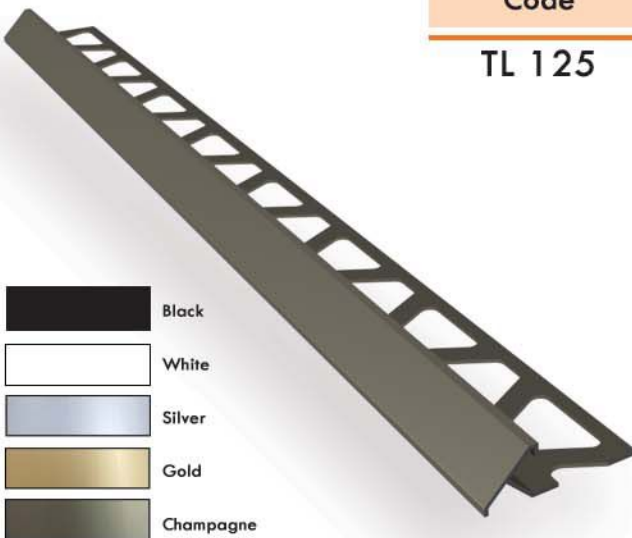

-  Black
-  White
-  Silver
-  Gold
-  Champagne

Code	Height	Length	Material
TL 125	12.5 mm	250 cm	Aluminium Anodized Electro Static

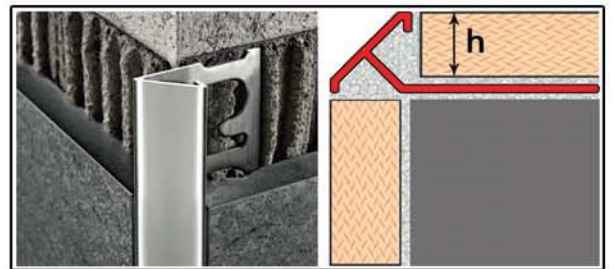

این پروفیل با ایجاد لبه صاف در نیش ها و کنج های بیرونی جهت فارسی برنگردن کاشی و سرامیک مورد استفاده قرار می گیرد. از مزایای دیگر این پروفیل قابلیت استفاده در زوایای ۹۰ تا ۱۳۵ درجه است.



-  Black
-  White
-  Silver
-  Gold
-  Champagne

Code	Height	Length	Material
TD 125	12.5 mm	250 cm	Aluminium Anodized Electro Static
TD 200	20 mm		

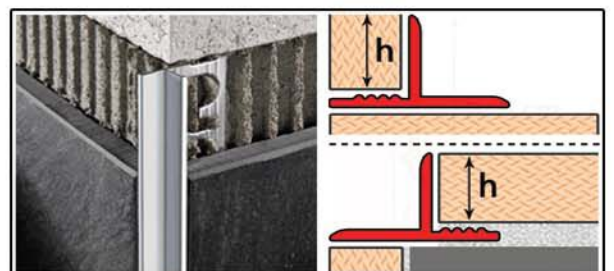

پروفیل TD با کارایی دوگانه در کنج های داخلی و کنج های بیرونی استفاده می شود. این محصول برای مخفی کردن لبه شکسته کاشی و سرامیک در راستای کاهش هزینه های ناشی از دور ریز متریال و مصالح کاربرد فراوان دارد.

Code	Height	Length	Material
TF 130 TF 210	13 mm 21 mm	250 cm	Aluminium Anodized Electro Static

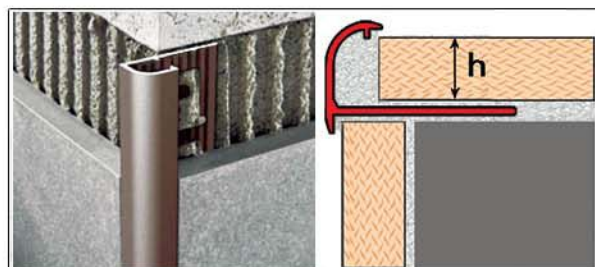

پروفیلی کاربردی در دوسایز سنگ و سرامیک که در جهت جلوگیری از فارسی برکردن استفاده میشود و نیز امکان پوشش پریدگی های سنگ یا سرامیک را داراست.

Code	Height	Length	Material
TFE 130 TFE 210	13 mm 21 mm	250 cm	Aluminium Anodized Electro Static

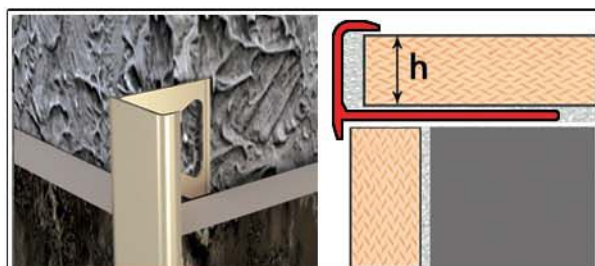

این پروفیل در کنج های بیرونی استفاده می شود و دارای دو لبه در طرفین خود در نبش ها و کنج های بیرونی جهت فارسی بر نکردن سنگ و سرامیک مورد استفاده قرار گرفته و لبه های سنگ یا سرامیک را تا ۳ میلیمتر پوشش میدهد.

Code	Width	Length	Material
TT 180 TT 300	18 mm 30 mm	250 cm	Aluminium Anodized Electro Static

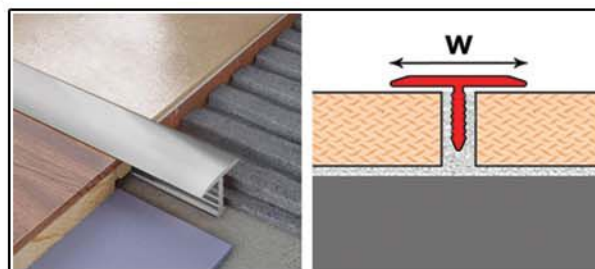

پروفیل T اتصال دهنده دو متریال همسان و غیرهمسان است و به عنوان پوشش دهنده لبه های صدمه دیده سنگ، سرامیک یا کاشی در کف و دیوار مورد استفاده قرار می گیرد.

Code	Height	Length	Material
TR	Free Of Size	250 cm	Aluminium Anodized Electro Static



این پروفیل در کنج های منفی و قرنیز مورد استفاده قرار میگیرد. میزان دور ریز سرامیک را به شدت کاهش داده و بهترین انتخاب برای استفاده در مراکز درمانی، دارویی و غذایی به دلیل وجود گوشه های گرد و آلودگی گریز آن است.

Code	Width	Length	Material
TLS 200	20 mm	250 cm	Aluminium Anodized Electro Static

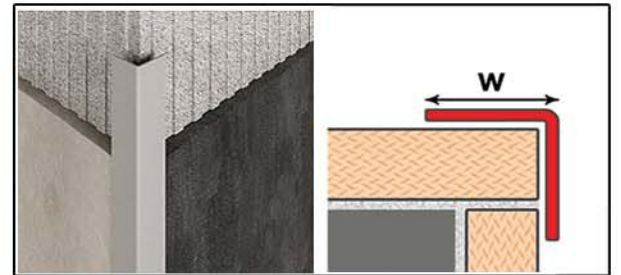

پروفیل کاربردی جهت محافظت از لبه های بیرونی سنگ و سرامیک که پس از نصب صدمه دیده اند. این پروفیل قابلیت نصب پس از اتمام پروژه برای مواردی که از پروفیل نبشی استفاده نکرده اند را دارد.

Code	Width	Length	Material
TLG 150	15 mm	250 cm	Aluminium Anodized Electro Static

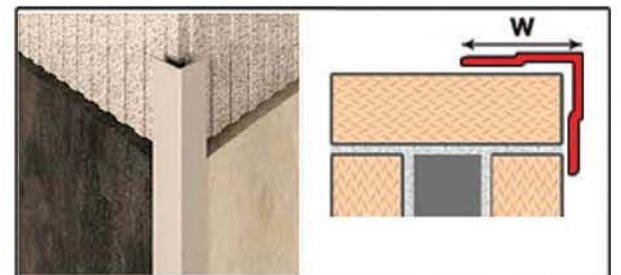

پروفیل کاربردی جهت محافظت از لبه های بیرونی سنگ و سرامیک که پس از نصب صدمه دیده اند. این پروفیل قابلیت نصب پس از اتمام پروژه برای مواردی که از پروفیل نبشی استفاده نکرده اند را دارد.



Code	Width	Length	Material
TB 300	30 mm	250 cm	Aluminium Anodized Electro Static

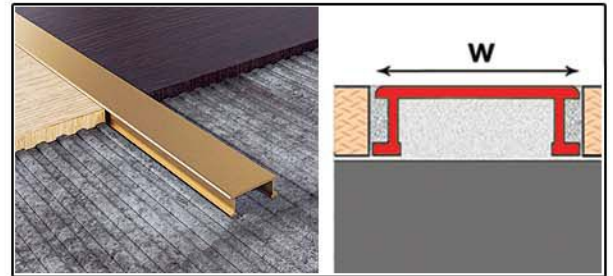

برای ایجاد طرحی متمایز و زیبا بین سنگ ، سرامیک و جدا کننده انواع متریال ها به عنوان باند کاربرد دارد. به دلیل طراحی منحصر بفرد بدون در نظر گرفتن ضخامت کاشی، سرامیک و سنگ یا هر نوع متریال استفاده میشود.

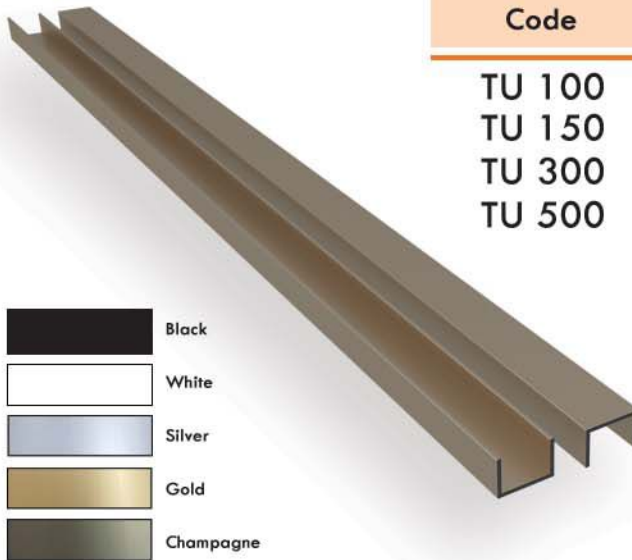

Code	Width	Length	Material
TU 100	10 mm	250 cm	Aluminium Anodized Electro Static
TU 150	15 mm		
TU 300	30 mm		
TU 500	50 mm		

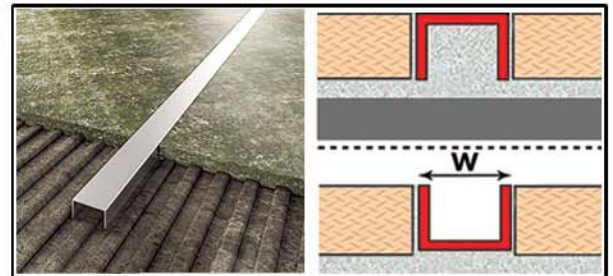

به عنوان جدا کننده متریال های مختلف و مورد کاربرد داشته و از جهت منفی برای طراحی متمایز مابین سنگ و سرامیک میتوان استفاده نمود.



Code	Width	Length	Material
TB 100	10 mm	250 cm	Aluminium Anodized Electro Static

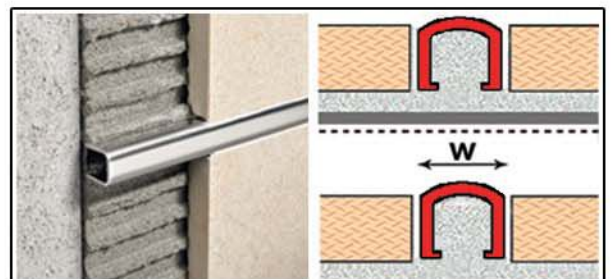

بورد در ۱۰ میلیمتر دارای سطحی کرومی بوده که ایجاد زیبایی خاصی در حد فاصل بین سنگ و سرامیک مینماید.

Code	Width	Length	Material
Steel Profile	Free	240 cm	Stainless Steel

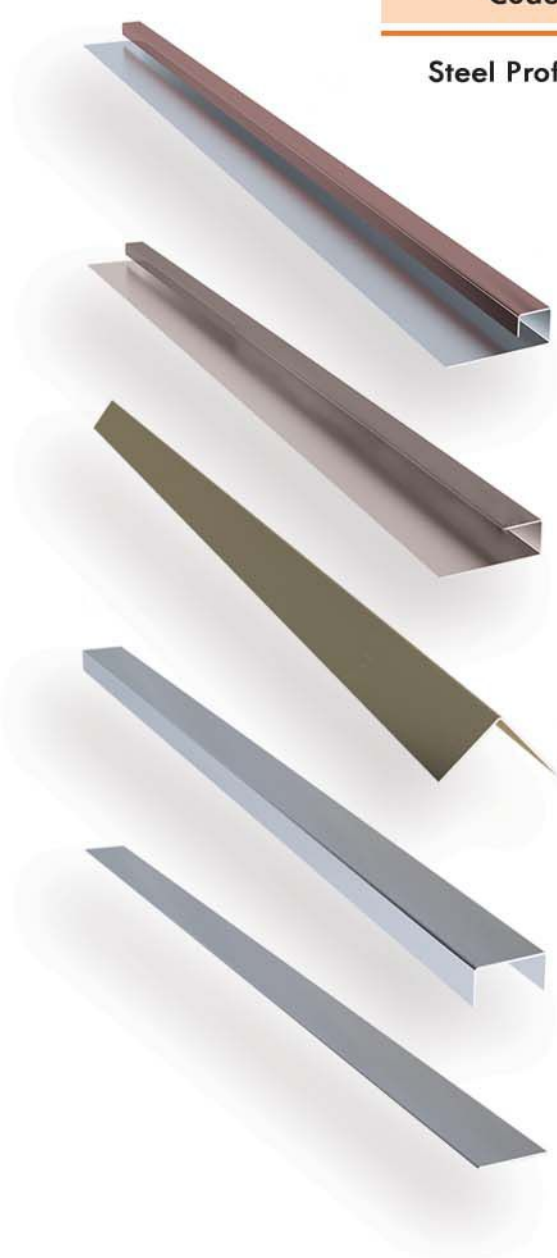

TQ.STEEL
 پروفیل کنج استیل
 مناسب سرامیک

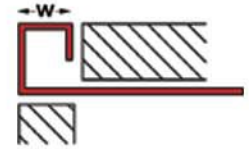

TE.STEEL
 پروفیل نبشی استیل
 مناسب سرامیک

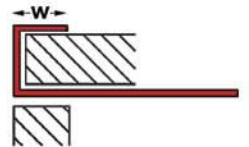

TLS.STEEL
 پروفیل نبشی استیل
 مناسب سنگ و سرامیک

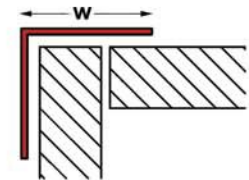

TU.STEEL
 پروفیل بوردر استیل
 در اندازه های متفاوت



TS.STEEL
 تسمه استیل در ابعاد و
 رنگ های متنوع



Code	Width	Length	Material
TK.01	1 cm	300 cm	Aluminum
TK.02	2 cm		
TK.02 +	2 cm		

پروفیل چفت کناف از جنس آلومینیوم جهت ایجاد فاصله بین گچ برگ سقف و دیوار و جلوگیری از ایجاد ترک های ریز در حد فاصل آنها کاربرد داشته و باعث سهولت نصب میشود.

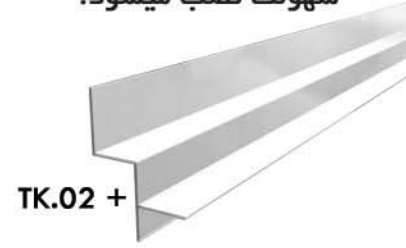
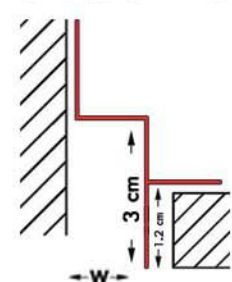
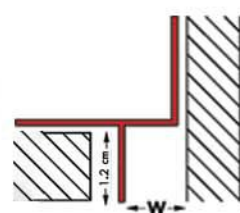

Length	Material
250 cm	Aluminium Anodized Electro Static



Code	TFJ 130	TFJ 210
Height	13 mm	20 mm

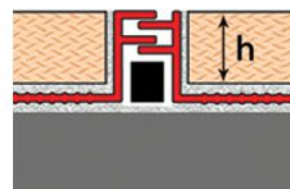

Code	TDJ 130	TDJ 200
Height	13 mm	20 mm

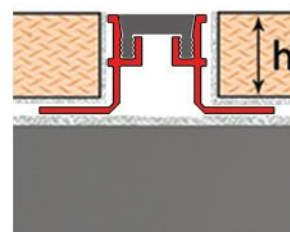

Code	TVJ
Width	12.5 mm

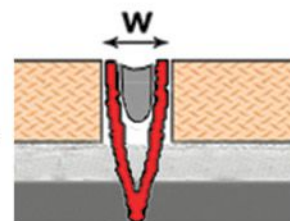

Code	Width	Length	Material
T.Carpet	40 mm	250 cm	Aluminium Anodized Electro Static

این پروفیل وظیفه جدا سازی دو متریا ل غیر هم سطح را به عهده داشته و فضای خالی بین آن دو را با سطحی محدب پر مینماید.

-  Black
-  White
-  Silver
-  Gold
-  Champagne

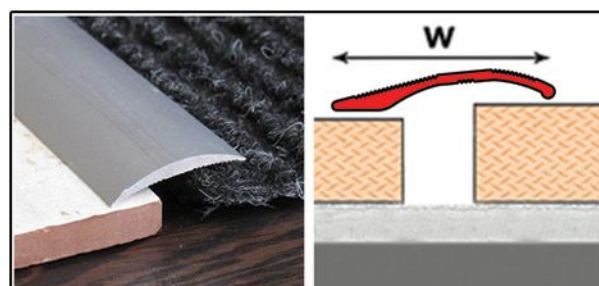

Code	Length	Material
CJ5R3 FJ5R3	300 CM	Aluminium Expansion Joint

پوشش درز انقطاع و نفر رو مخصوص درزهای 3-10 CM

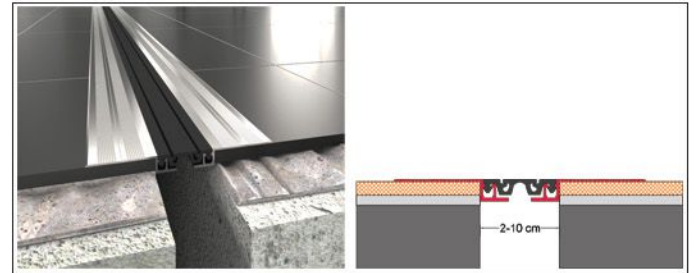
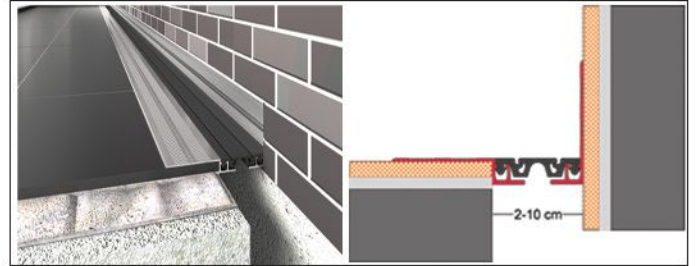

Code	Length	Material
CJ15 FJ20	300 CM	Aluminium Expansion Joint

پوشش درز انقطاع و نفر رو مخصوص درزهای 1-18 CM

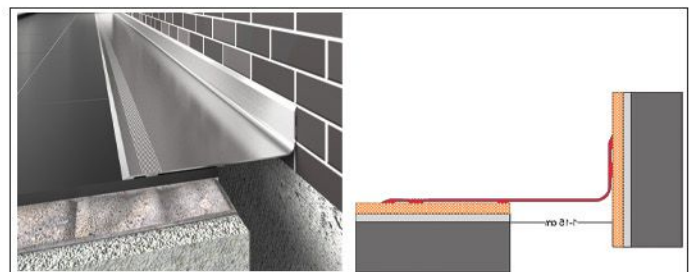
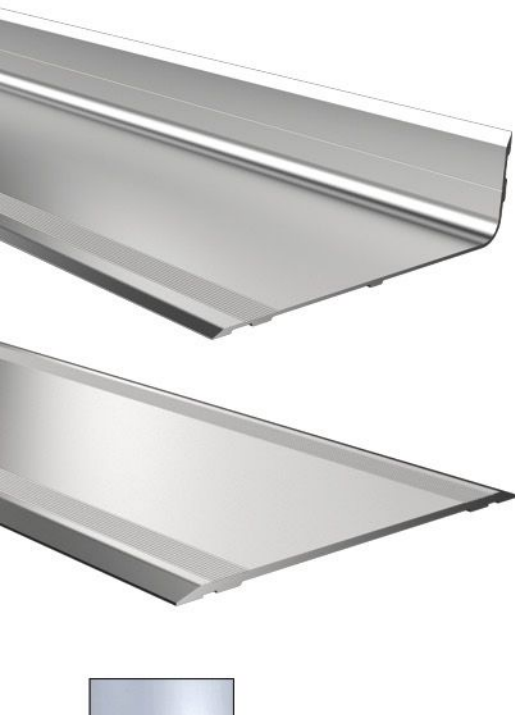

Code	Length	Material
CJ10R10 FJ10R10	300 CM	Aluminium Expansion Joint

پوشش درز انقطاع نفر رو و ترافیکی مخصوص درزهای 4-20 CM

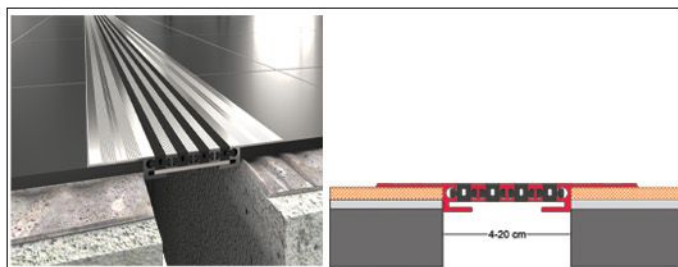

Code	Length	Material
CJ10A5 FJ10A5	300 CM	Aluminium Expansion Joint

پوشش درز انقطاع نفر رو و ترافیکی مخصوص درزهای 8-10 CM

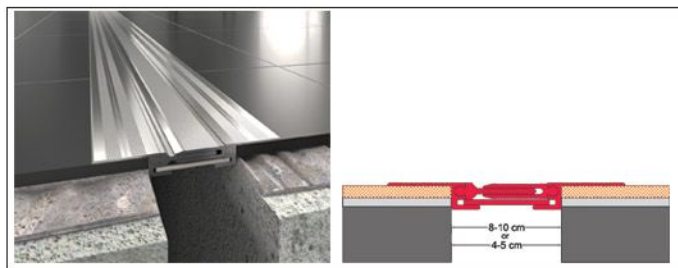
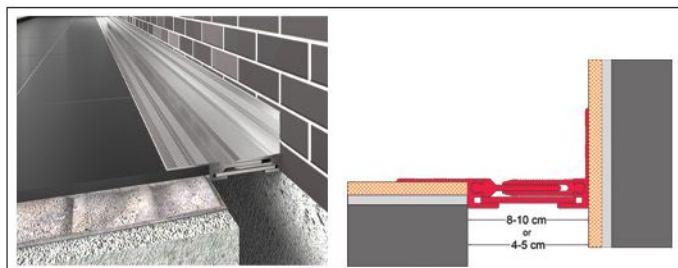

Code	Height	Length	Material
------	--------	--------	----------

LIGHT

FREE

300 CM

Aluminium Anodized
Electro Static



T.light 20

Height: 16mm

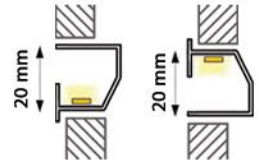

T.light 15D

Height: 5mm

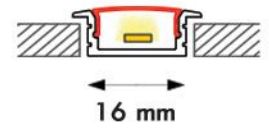

T.light 16D

T.light 16DBL

Height: 16mm

Height: 12mm

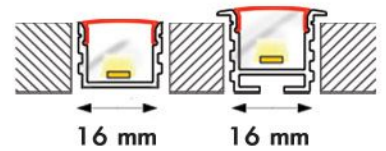

T.light 16D12M

Height: 12mm

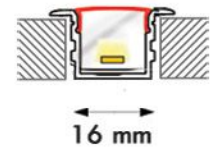

T.light 35D

T.light 35DBL

Height: 25mm

Height: 25mm

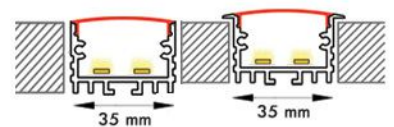

T.light 35D12M

Height: 12mm

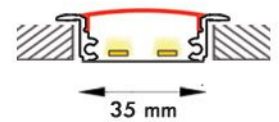

T.step light

Width: 60mm

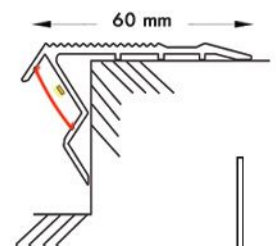

Tk.light 02

Height: 12mm

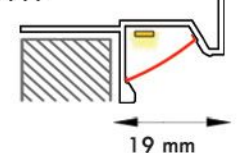

Code	Height	Length	Material
LIGHT	FREE	300 CM	Aluminium Anodized Electro Static



T.light 45D
T.light 45DBL

Height: 25mm
Height: 25mm

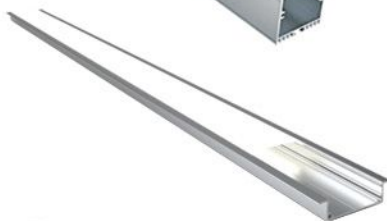
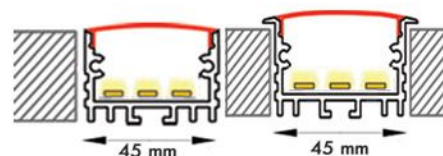

T.light 45D12M

Height: 12mm

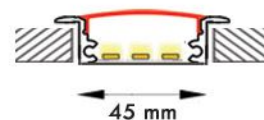

T.light 45P

Height: 70mm

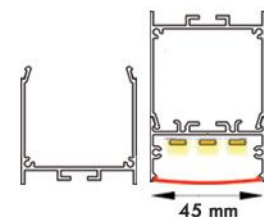

T.light 60D
T.light 60DBL

Height: 25mm
Height: 25mm

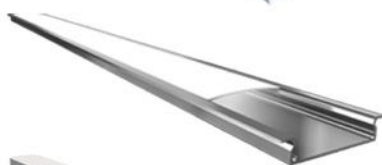
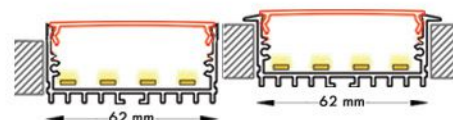

T.light 60D12M

Height: 12mm

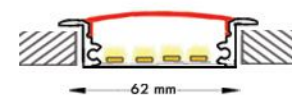

T.light 45P

Height: 70mm

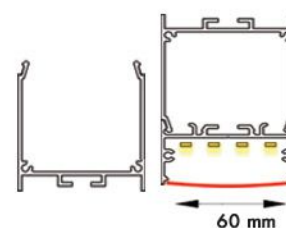

T.corner light

Width: 60mm

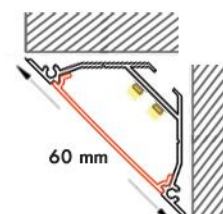



Code	Height	Length	Material
SKIRT	Free	300 cm	Aluminium Anodized Electro Static

TC.60
Height: 6 cm

6 cm

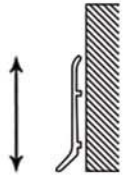

TC.80
Height: 8 cm

8 cm

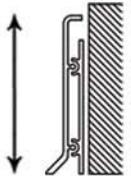

TC.100
Height: 10 cm

10 cm

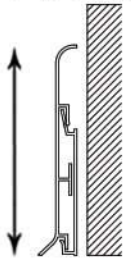

TC.S.Light 55.D
TC.S.Light 100.D
Height: 5.5 cm
Height: 10 cm

5.5 / 10 cm

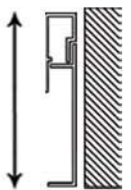

TC.Light 70.D
TC.Light 100.D
Height: 7 cm
Height: 10 cm

7 / 10 cm

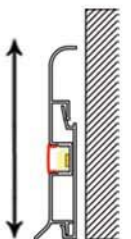

TC.E.Light 100.D
Height: 10 cm

10 cm

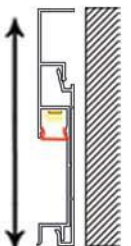

Code	Output	Length	Material
T.S.S.10 - T.S.G.10 T.P.S.10 - T.P.G.10 T.L.S.10 - T.L.G.10 T.G.S.10 - T.G.G.10	50- 75 mm	11 cm	ABS & Steel 304

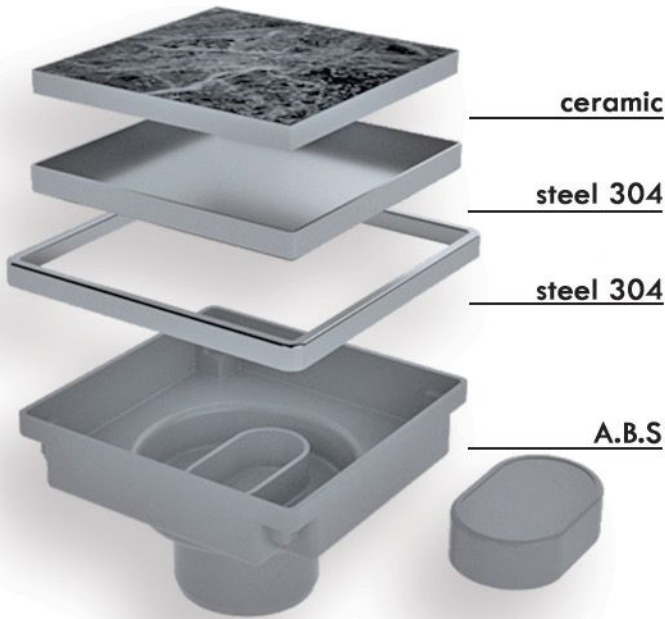

کفشور نقطه ایی سرامیک خور دارای کفی پلیمری با متریال ABS و رویه و زه تمام استیل (۳۰۴ نگیر) میباشد و شامل مدل های سرامیک خور و رویه طرح دار است.

مدل سرامیک خور دو منظوره بوده و میتوان هم از سرامیک و یا پشت قاب به عنوان مدل استیل ساده استفاده نمود.

آکس خروجی این محصول با قابلیت استفاده در لوله ۲ اینچ (۵۰ میلیمتر) و ۳ اینچ (۷۵ میلیمتر) است. از جمله مزایای شاخص آن با توجه به استفاده از متریال ABS آنتی باکتریال بوده و مقاومت بالایی در برابر مواد شوینده، اسیدی و قلیایی دارد و نیز به دلیل طراحی خاص دارای سیفون اختصاصی است که از نفوذ حشرات موذی و بوی نامطبوع جلوگیری میکند.

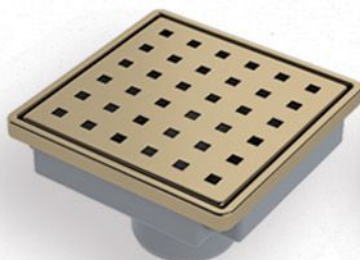

T.P.G.10

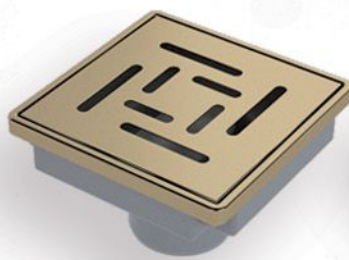

T.L.G.10

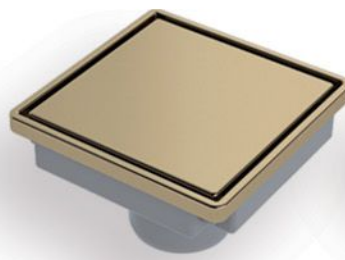

T.S.G.10

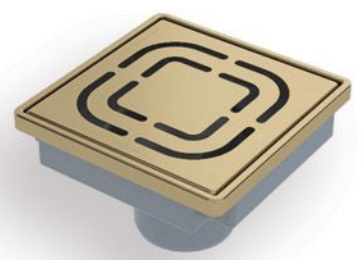

T.G.G.10



T.P.S.10



T.L.S.10

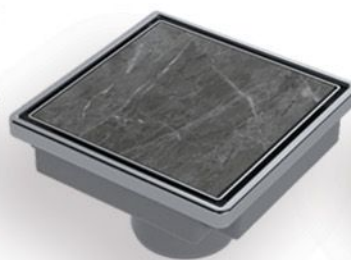

T.S.S.10



T.G.S.10

Code	Width	Length	Material
T.S.S.60 - 30	50 mm	60-30 cm	ABS & Steel 304
T.S.G.60 - 30			

کفشور خطی سرامیک خور؛ دارای کفی پلیمری با متریال ABS و رویه و زه تمام استیل، با عرض ۵ سانتیمتر باریک ترین کفشور خطی تولید شده است. رویه دو منظوره این محصول قابلیت جاگذاری سرامیک داشته و می توان از نمای استیل پشت آن نیز استفاده نمود.

با توجه به خصوصیات ذکر شده در بالا آنتی باکتریال بوده و مقاومت بالایی در برابر مواد شوینده اسیدی و قلیایی دارد. همچنین به دلیل طراحی دقیق دارای شیب ۲ درجه و سیفون اختصاصی است که از عبور حشرات موذی و بوی نامطبوع به طور کامل جلوگیری می نماید.

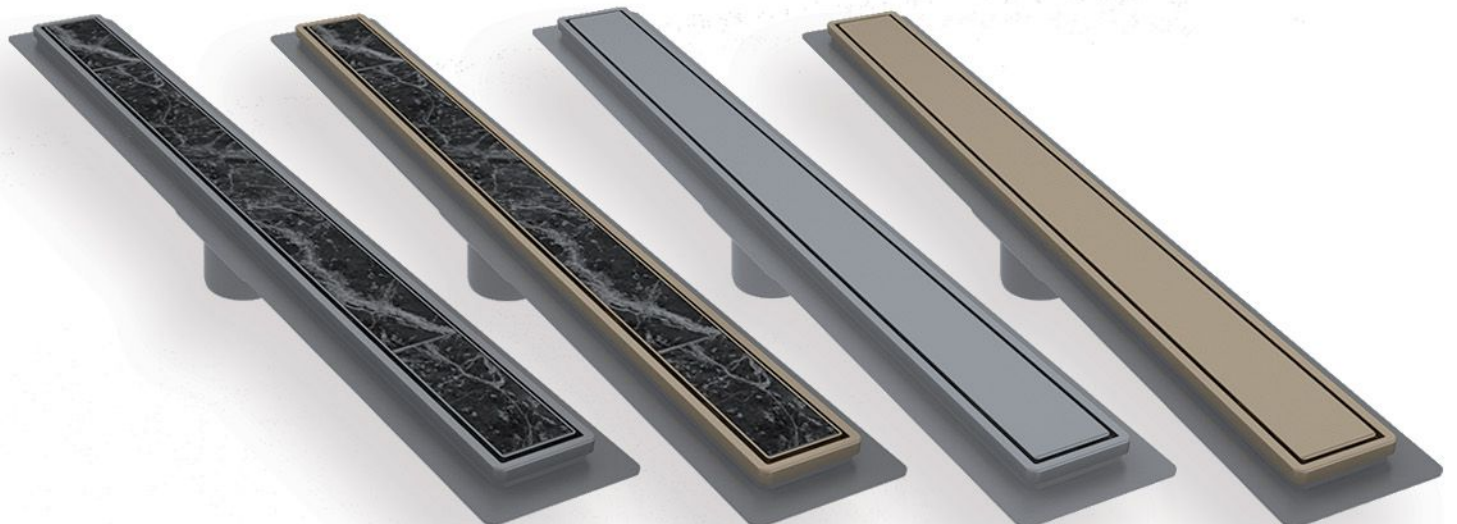
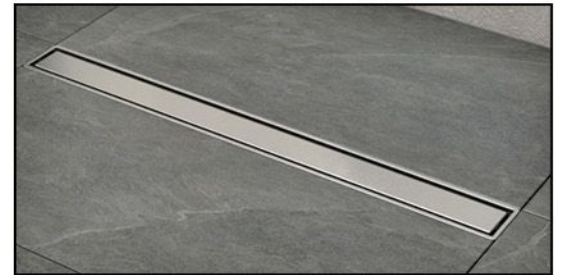

T.S.S.60

T.S.G.60

T.S.S.60

T.S.G.60

T.S.S.30

T.S.G.30

T.S.S.30

T.S.G.30

Code	Width	Length	Material
T.L.S.60 - 30	50 mm	60 - 30 cm	ABS & Steel 304
T.L.G.60 - 30			
T.P.S.60 - 30			
T.P.G.60 - 30			

کفشور خطی رویه استیل در دو مدل رویه پانچ و رویه خطی در دو رنگ استیل و طلانی قابل ارائه می باشد. تمامی رویه و زه این کفشورها از استیل ۳۰۴ نگیر بوده و از مزایای آن قابلیت تغییر مدل رویه پس از نصب است.

لوله خروجی آن در آکس کفی و قطر آن ۲ اینچ معادل ۵۰ میلیمتر میباشد.

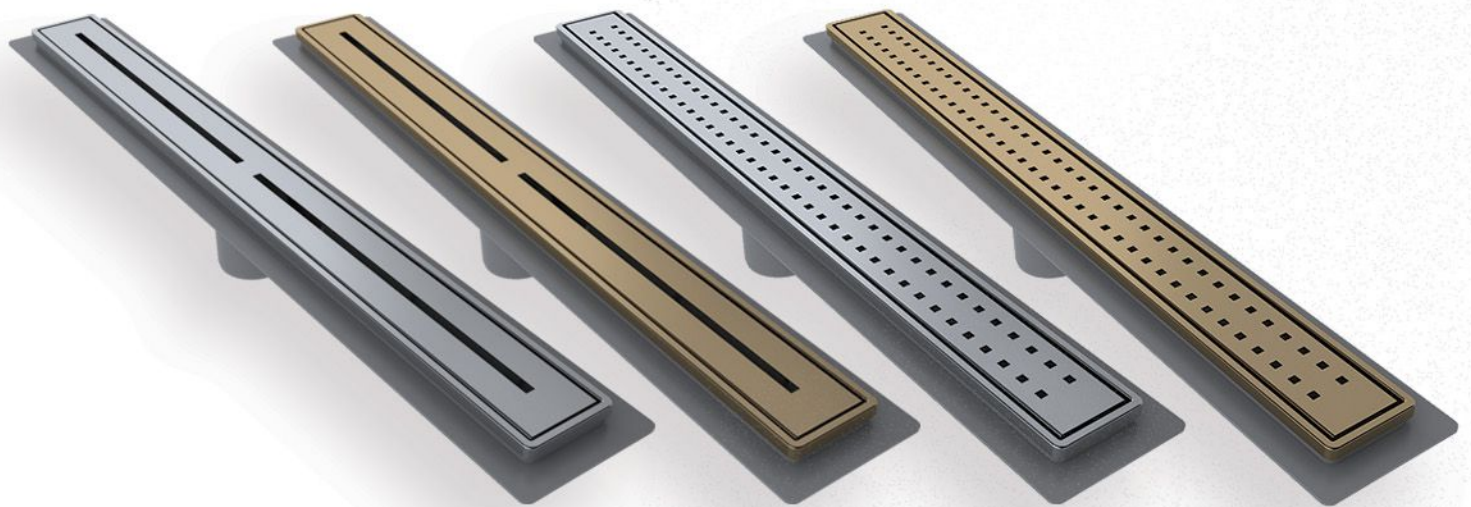
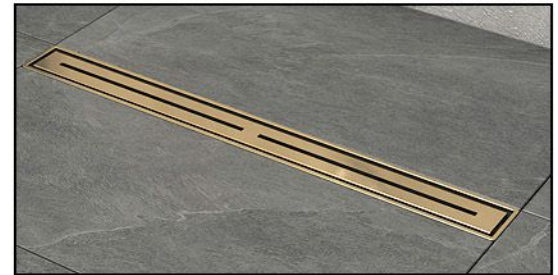
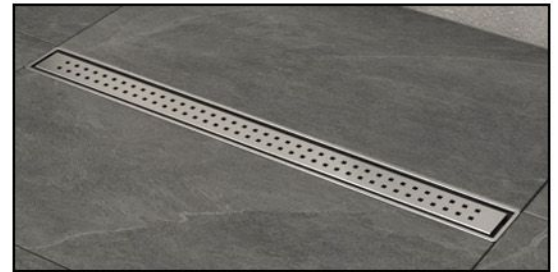

T.L.S.60

T.L.G.60

T.P.S.60

T.P.G.60

T.L.S.30

T.L.G.30

T.P.S.30

T.P.G.30

Code	Width	Length	Material
T.S.P.65 T.S.C.65 T.S.L.65	65 MM	20,...,120 CM	Steel 304
T.S.40	free By Order	free By Order	Steel 304

کفشور خطی تمام استیل

با رویه استیل پانچ شده به طول و عرض های مختلف و متناسب با سفارش پروژه قابلیت جابجایی خروجی فاضلاب در طول و عرض کفشور

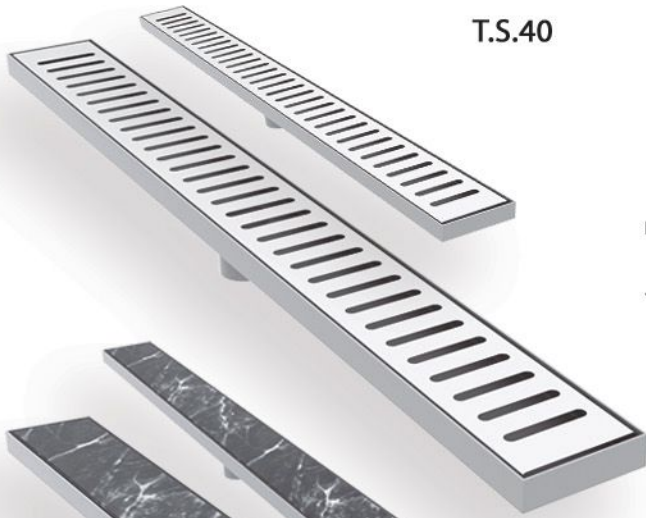

T.S.P.65

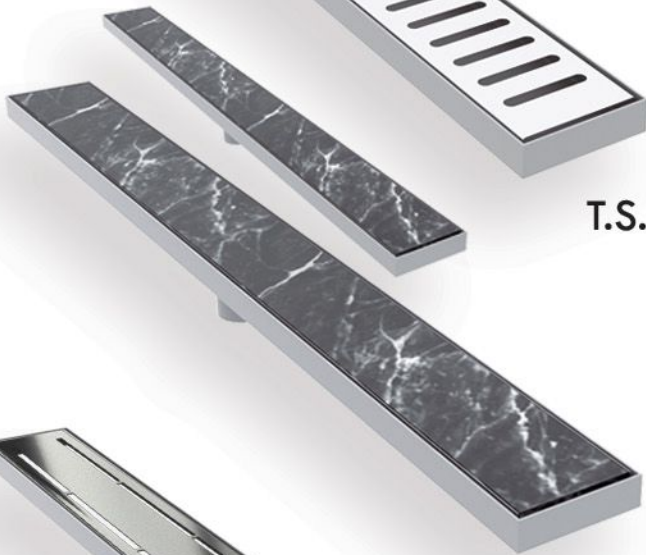
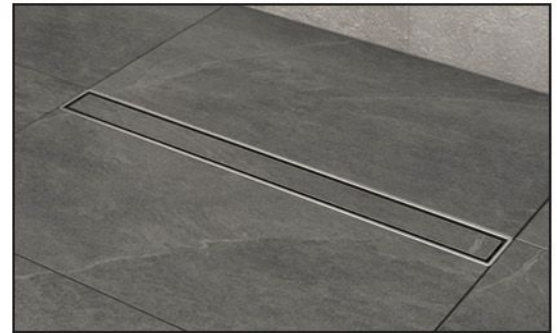

T.S.C.65

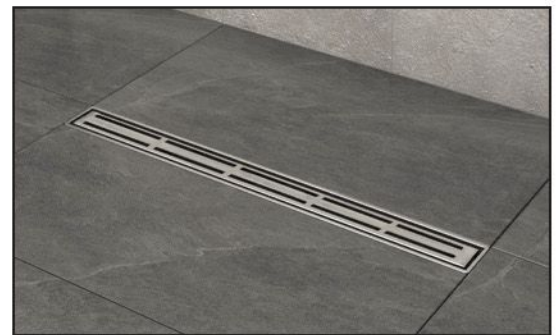

T.S.L.65



T.S.40



Code	Width	Length	Material
------	-------	--------	----------

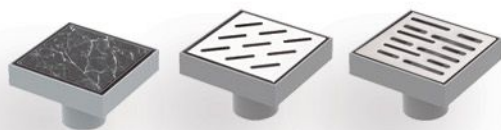

T.10.S.C T.10.S.G T.10.S.L

10 x 10

Steel 304

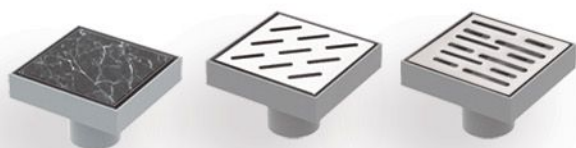

T.12.S.C T.12.S.G T.12.S.L

12 x 12

Steel 304

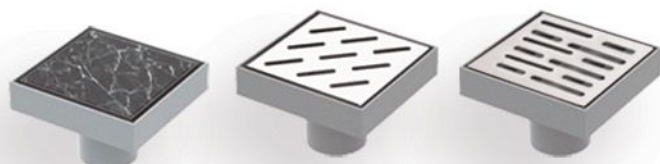

T.15.S.C T.15.S.G T.15.S.L

15 x 15

Steel 304

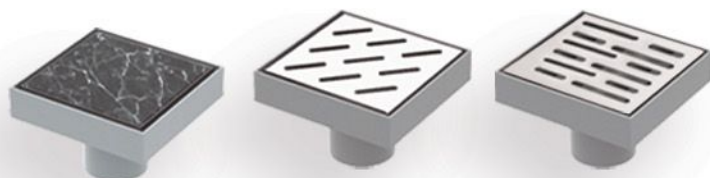

T.20.S.C T.20.S.G T.20.S.L

20 x 20

Steel 304



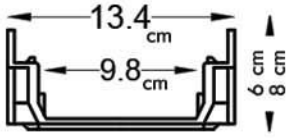

Height	Width	Material
6 - 8 cm	13.4 cm	Gutter



گاتر پلی آمید
با درپوش پلی آمید



گاتر پلی آمید
با درپوش کامپوزیت

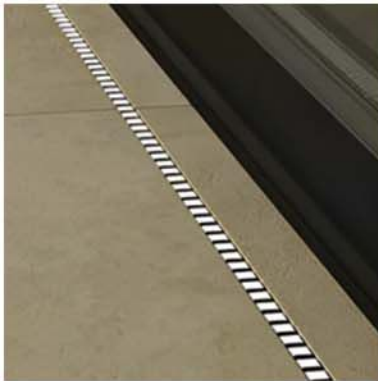

گاتر پلی آمید
با درپوش استیل



گاتر پلی آمید
با درپوش چدنی



گاتر پلی آمید
با درپوش گریتینگ گالوانیزه



گاتر پلی آمید
با درپوش استیل اسلیم ۲ سانت



گاتر پلی آمید
با درپوش استیل کنار ۴ سانت



گاتر پلی آمید عرض ۶.۵ عمق ۷
با درپوش استیل سرامیک خور



ته بند گاتر



Height	Width	Material
12 cm	20 cm	Gutter

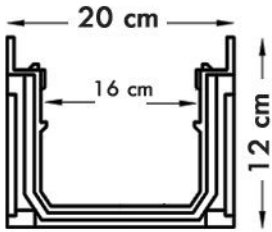

گاتر یا کانال گریل پیش ساخته آب راه خطی است که در مکان های مهمی چون رمپ (ورودی پارکینگ)، حیاط، روف گاردن (پشت بام) و تراس استفاده می شود. جنس رویه گاتر یا گریتینگ پیشنهادهی برای نصب در رمپ یا پارکینگ، چدن داکتایل (چدن نشکن) می باشد که دارای تحمل بالایی بوده و در اثر ضربه های شدید صدمه نمی بیند.



گاتر پلی آمید
با درپوش کامپوزیتی



گاتر پلی آمید
با درپوش چدن

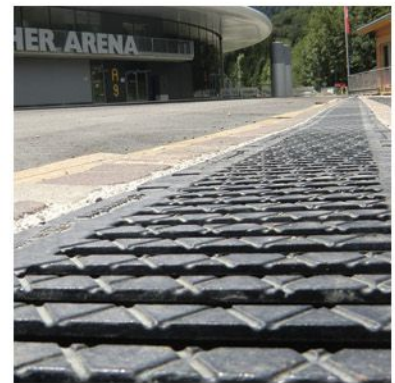

گاتر پلی آمید
با درپوش پلی آمید طوسی



گاتر پلی آمید
با درپوش پلی آمید مشکی



خروجی گاتر



بیمارستان هدایت



هتل دلفین چابهار



بیمارستان آرمان



بیمارستان آتیه ۲



ایران مال



ساختمان کمیسیونهای مجلس



مرکز جامع سرطان



برج رولکس فرمانیه



سیتی ستر یزد



آقرینش لوتوس



میکامل کیش



پروژه تمپورال



برج آقرینش رامسر



برج های آسمان چیتگر



ساختمان بورس تهران



بیمارستان مادر قم



اطلس مال

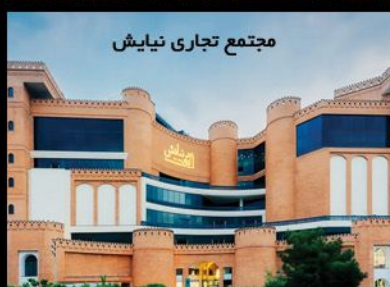

مجتمع تجاری نیایش



مدرن زعفرانیه



مجتمع اداری تجاری اسفندیار



بیمارستان پیامبران



رز مال



حیات الهیه



ایپک پلاس تبریز



بیمارستان مسیح دانشوری



مشهد مال



فرودگاه تبریز





بیمارستان برکت



 پروژه ۴۲ واحدی مسکونی آجودانیه
 شرکت عمران آذرستان

 باغ ایرانی
 شرکت لوتوس

سایر پروژه ها :

- هتل تبریز پالاس
- هتل دلفین
- هتل لوتوس
- هتل هرمز
- هتل بزرگ تهران
- هتل استقلال تهران
- هتل هرمزان تهران
- هتل آسمان کیش
- هتل فردوس چابهار
- دانشگاه امام حسین
- باغ موزه بانک مرکزی
- پرشین پارک
- دانشگاه امام باقر
- باغ فردوس ایرانیان اطلس مال
- پروژه اداری تجاری صفاپیه یزد
- شرکت ایساتیس
- شرکت لوتوس پروژه باغ ایرانی
- تعاونی مصرف پارس
- پروژه اداری خیام (شهرداری تهران)
- شرکت مهندسی تندس تجارت باختر
- برج مسکونی آرشا کیش
- ساختمان اداری تجاری فرمانیه
- بیمارستان آتیه ۲
- پروژه بهشت نیاتوس
- پروژه هرلوکس تاور
- گروه صنعتی برنز
- شرکت ساختمانی پی چین
- پروژه هزار و یک شهر
- شرکت ژالکه
- شرکت عمران خلیج فارس بندر
- مرکز خدمات کارکنان سپاه
- پروژه پارس لینکار
- پروژه علم الهدی
- بیمارستان خیریه امام رضا
- ساختمان کارگذاری بورس تهران
- پروژه نیکامال کیش
- شهرداری قزوین
- پروژه اداری تجاری میرداماد
- ساختمان مرکزی مخابرات تهران
- برج مسکونی پاسارگاد
- پروژه شرکت آهاب
- ساختمان مرکزی هلال احمر تهران
- ساختمان ارتباط مردمی مجلس شورای اسلامی
- ساختمان اداری سپاه (پروژه سایول)
- نمایشگاه مرکزی معین موتور (پورشه)
- برج مسکونی اختیاریه مهندس برادر
- شرکت لوتوس پروژه مدرن زعفرانیه
- ساختمان مرکزی شاتل استان البرز
- شرکت آسان پرداخت (آپ)
- سازمان نظام مهندسی آذربایجان شرقی
- پروژه مسکونی گل نرگس تبریز
- پروژه امام علی شهرک زینبیه
- پروژه رزمال
- زیما مال
- مشهد مال
- مجتمع تجاری کیا مال کرج
- پروژه فرودگاه بین المللی تبریز
- شرکت اعتبارات عالیات
- پروژه هتل خورشید
- شرکت سپید بام نیکان
- شرکت نکسا هزاره ی سوم
- پروژه لنورزیدنس
- پروژه تمپورال
- شرکت کیا سازه ارغوان
- شرکت چکادسازان توس
- شرکت توسعه و صنعتی ابراهیم
- هتل سیمرغ
- پروژه ولایت ۴ امام حسین
- بیمارستان دکتر محبیان
- بیمارستان فیروز آبادی شهر ری
- بیمارستان فیاض بخش خلیج
- بیمارستان مدرس
- بیمارستان بهبود تبریز
- بیمارستان قلب شریعتی
- بیمارستان سپید حکیمیه
- بیمارستان آسیا
- کلینیک تخصصی ولیعصر زنجان
- بیمارستان شریعتی
- بیمارستان سینا مشهد
- بیمارستان ولیعصر زنجان
- بیمارستان فیروز آبادی
- بیمارستان ارتش تبریز
- بیمارستان برکت
- بیمارستان حضرت فاطمه مهریز یزد
- بیمارستان شوستر شرکت بوم شهر
- بیمارستان فارابی
- بیمارستان نجمیه
- ایستگاه های مترو تبریز
- ساختمان سرپرستی بانک کارآفرین
- بازار موبایل ارگ تبریز
- برج رولکس فرمانیه
- برج آفرینش لوتوس
- مجتمع تجاری نیایش
- بیمارستان مسیح دانشوری
- برج های آسمان چیتگر
- پروژه تمپورال
- پروژه حیات الهیه
- پروژه ۴۲ واحدی آجودانیه
- هتل آپارتمان گلشهر
- شرکت کروژ
- شرکت رویا طرح داخلی
- شرکت پارس ویرا

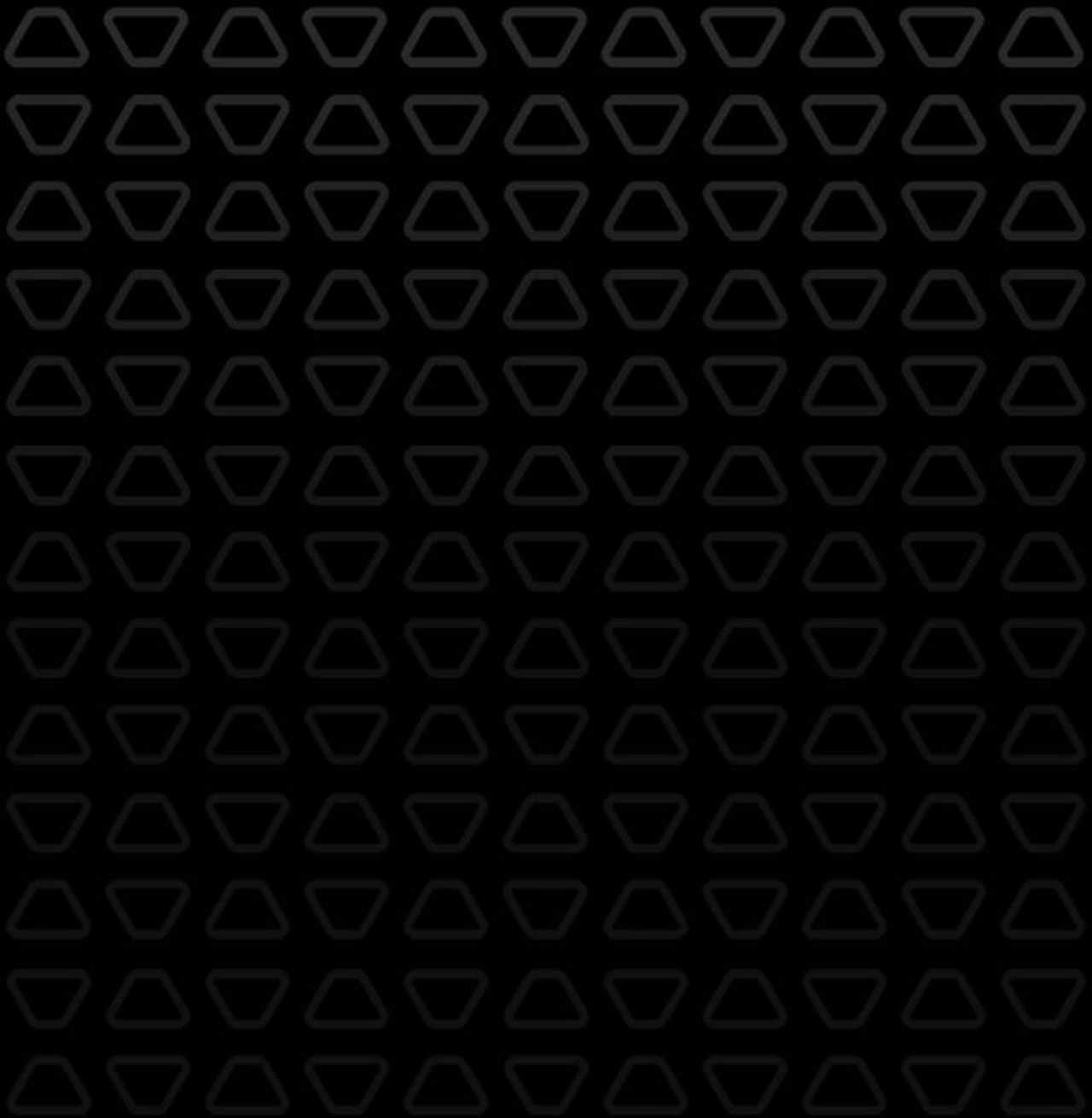
TRAPASYSTEM



Unit 9.No 44. Saadi st. Darya Blv . Saadat abad,tehran

021-88070486

021-88567867

021-88368498

Trapasystem 

WWW.TRAPASYSTEM.COM